

# ABLOY

## ABLOY SL905

*Сувальдный замок повышенной надежности от Abloy.  
Новый уровень взломостойкости.*



# ABLOY® BODAGUARD SL905

*Сувальдный замок повышенной надежности от Abloy.  
Новый уровень взломостойкости.*

## КОРПУС ЗАМКА

- Превосходная защищённость от взлома (в т.ч. «свёртышем») и вскрытия отмычками;
- Встроенная в корпус замка закалённая пластина и устойчивая к сверлению монтажная пластина декоративной накладке обеспечивают высокую степень защиты от высверливания;
- 1 000 000 возможных комбинаций патентованного ключа;
- Для установки идеально подходит стандарт врезки замка ABLOY® 428;
- 7й класс взломостойкости по стандарту EN 12209, 4й класс по ГОСТ 5089-2003.



## КЛЮЧ ВЫСОКОЙ СТЕПЕНИ ЗАЩИТЫ

- Дополнительные ключи можно заказать только у авторизованных дилеров ABLOY®;
- Ключи запатентованной конструкции изготавливаются только на заводе BJÖRKBODA в Финляндии;
- Ключи, поставляемые в герметичном пакете в комплекте с корпусом замка, зарегистрированы в специальной карте ключа.



## ПРИНАДЛЕЖНОСТИ

- Исключительная стойкость к взлому высверливанием, «свёртышем» и вскрытию отмычками;
- Прямоугольная и круглая декоративные накладки с защитой от высверливания снабжены в стандартной комплектации пластиковой крышкой от пыли и направляющими для ключа;
- Возможен выбор вариантов обработки декоративных накладок: хром, матовый хром, и полированная латунь с лаковым покрытием;
- Для дверей увеличенной толщины предусмотрены удлиненные направляющие для ключа;
- Прямоугольные декоративные накладки удобно использовать при установке SL905 взамен другого замка.

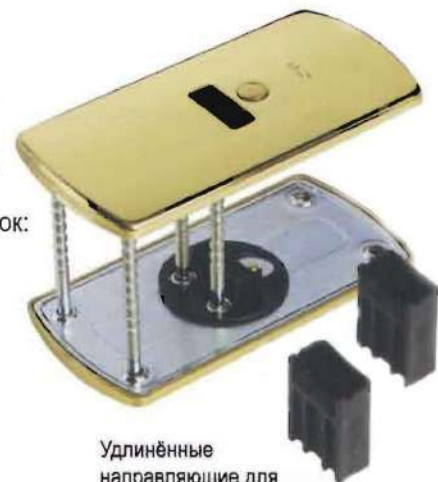

Удлиненные направляющие для ключа для дверей увеличенной толщины

## КЛЮЧИ И АКСЕССУАРЫ



**404116**  
Стандартный  
ключ длиной  
**47 мм** с  
оцинкованным  
ушком

**404130K**  
Карманный  
ключ длиной  
**47 мм**

**4041301**  
Пластиковый  
футляр для  
ключа длиной  
**47 мм**

**404239**  
Стандартный  
ключ длиной  
**60 мм** с  
оцинкованным  
ушком

## ДЕКОРАТИВНЫЕ НАКЛАДКИ

961

962



Глянцевый  
хром

Матовый  
хром

Полированная  
латунь  
с лаковым  
покрытием

## КОРПУС ЗАМКА

SL905

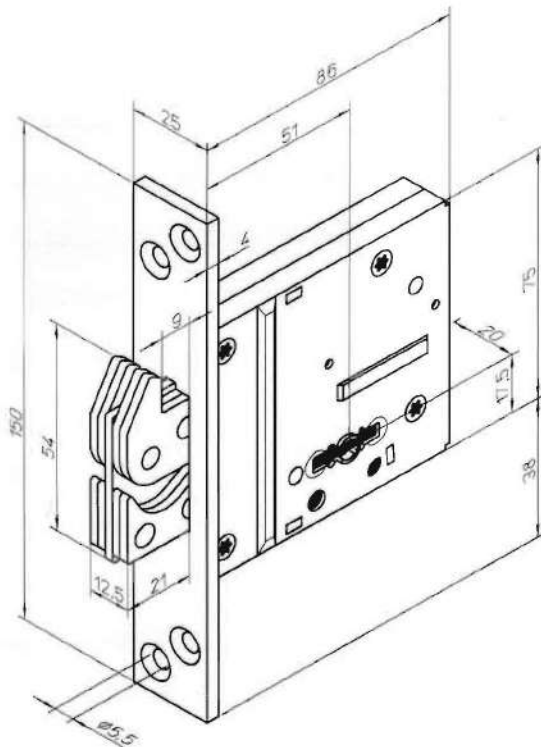

LP780

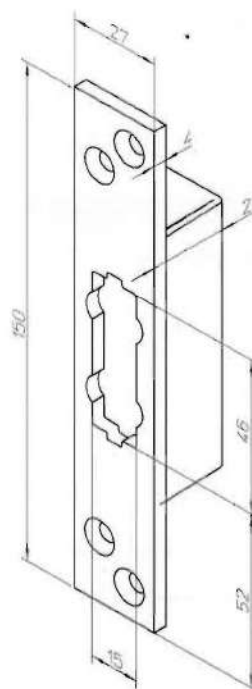

LP781

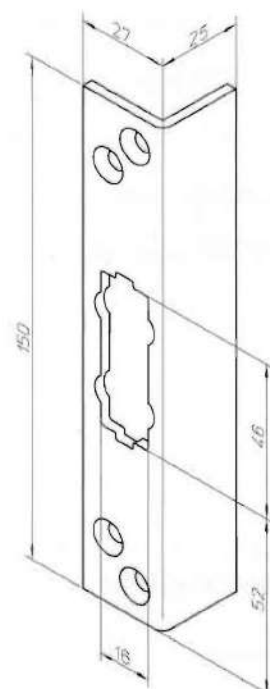

СХЕМЫ ВРЕЗКИ КОРПУСА ЗАМКА

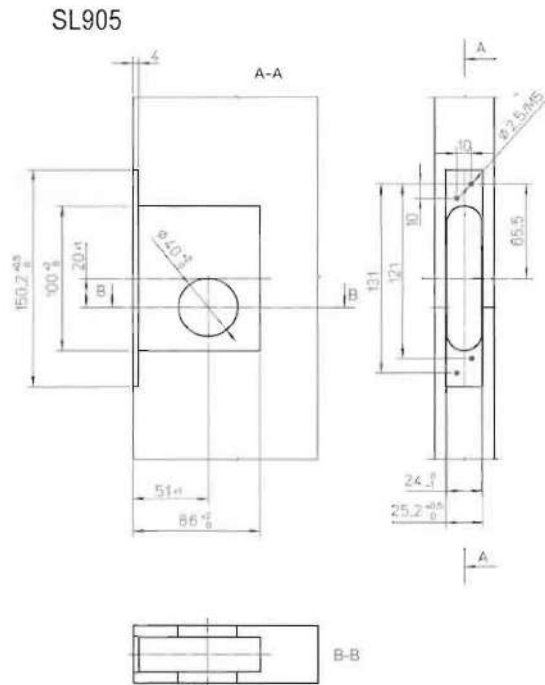

СХЕМЫ ВРЕЗКИ ЗАПОРНЫХ ПЛАНК

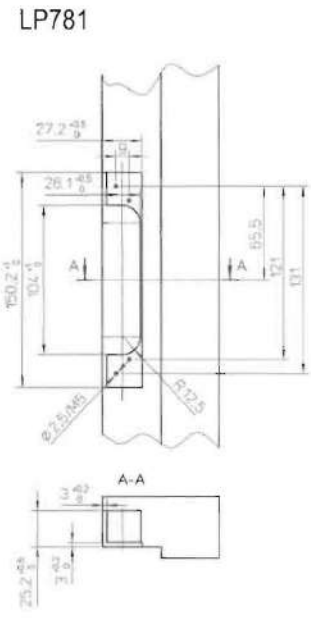
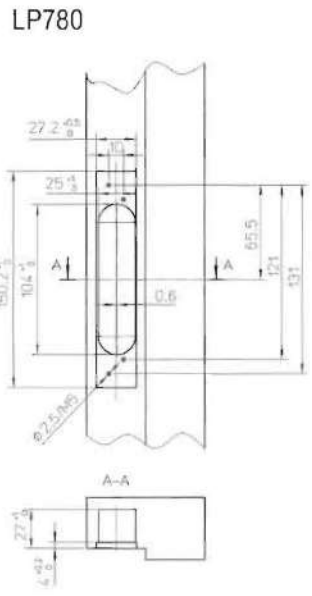

Запорная планка располагается симметрично по отношению к передней планке замка в вертикальной и горизонтальной плоскостях

Запорная планка располагается симметрично по отношению к передней планке замка в вертикальной плоскости

КОМПЛЕКТ ПОСТАВКИ

Стандартный комплект поставки замка ABLOY® BODAGUARD состоит из корпуса замка, запорной планки, крепёжных винтов и шурупов, трёх ключей с оцинкованным ушком, двух ключей с пластиковым футляром и карточки ключа, упакованных в герметичный пластиковый пакет, декоративных накладок с крышками от пыли и монтажными пластинами, дополнительных направляющих для ключа для дверей увеличенной толщины и инструкций по монтажу и обслуживанию. Замок поставляется в упаковке DIY.

При заказе следует указать тип двери (с фальцем – без фальца), вид декоративной накладки и вариант обработки.

По специальному заказу поставляются:

- Пластиковые футляры для ключей;
- В стандартную поставку могут быть включены дополнительные ключи;
- Возможна поставка нескольких замков с одним кодом ключа;
- Расширяющиеся противопожарные уплотнения боковых отверстий в двери.